

LZ-801E 称重/测力控制器

称重/测力显示，峰值检测/显示保持
定值 DO 输出，AO/数字变送

操作手册 V5.0

深圳市力准传感技术有限公司

前言

衷心感谢您选用本公司产品!

本手册包含产品的安全提示、技术指标、操作界面、安装配线、功能操作等方面的内容。为了使本产品长期保持最佳工作状态,请您在使用前认真阅读本操作手册,并妥善保存,以备随时查阅。

由于产品的技术更新、功能加强与品质提升,可能导致本操作手册与产品实物存在部分差异,届时敬请谅解。

未经本公司授权,不得转载与复制本手册内容。

产品主要特点:

- ◇ 用途: 称重/测力显示、峰值检测/显示保持、定值 DO 输出与模拟量 AO/数字变送。
- ◇ 4 种定值输出模式: 重量上下限 DO 报警模式、重量增量 DO 输出模式、重量减量 DO 输出模式与重量区间 DO 输出模式。
- ◇ 整机 EMC 设计, 抗干扰能力强, 适用于工业环境。
- ◇ 32 位 ARM CPU, 48MHz 主频, 运算速度快。
- ◇ 5 位红色 LED 数码管, 英文字符/数字显示。
- ◇ 菜单操作与快捷操作。
- ◇ 采用 24 位高精度高速 Σ - Δ A/D 转换模块, 内部分辨率 1/1,000,000, 最高采样频率 1280Hz。
- ◇ 采用独特的抗振滤波算法, 以确保在秤体振动较强时称量结果的稳定性与准确度, 以及在重量变化时的快速反应能力。
- ◇ 称重输入信号可选: mV, V, mA, 分别连接“【mV】输出型称重传感器”、“【V】电压输出型称重变送器”与“【mA】电流输出型称重变送器”。
- ◇ 具有上电置零、自动零位跟踪、手动/自动置零与零位校准功能。
- ◇ 具有加载校准、数字校准、分段修正与分段计算功能。
- ◇ 具有自动加密、按键加密、按键解密、数字设定、数字调校与接口测试功能。
- ◇ 1 路常开开关输入[DI]与 2 路继电器开关(含常开与常闭触点)输出[DO]。
- ◇ 1 路可定义的模拟量信号输出[AO: 4~20mA / 0~20mA / 0~5V / 0~10V / ...]。
- ◇ RS232 与 RS485 通信口外接上位机 IPC/PLC 与 LED 远程显示器。
- ◇ 采用多任务工作模式, 在进行参数设定等操作时, 不影响称重、报警输出与信号变送过程。

目 录

1.安全提示.....	3
2.技术指标.....	4
3.操作界面.....	5
3.1 操作界面示意图.....	5
3.2 按键操作.....	6
3.3 状态指示.....	8
3.4 报警提示.....	8
4.安装配线.....	9
4.1 安装.....	9
4.2 接口.....	10
5.操作过程.....	12
6.功能操作.....	13
6.1 MENU 主菜单.....	13
6.2 F1.SET 参数设定.....	15
6.2.1 称重参数 (SCAL)	15
6.2.2 校准参数 (CALP)	18
6.2.3 定值参数 (SEtP)	20
6.2.4 通信参数 (SErP)	22
6.2.5 界面参数 (dISP)	23
6.2.6 参数设定示例.....	24
6.3 F2.CAL 系统校准.....	25
6.3.1 零位校准 (ZEro)	25
6.3.2 数字校准 (dAtA)	26
6.3.2.1 【mV】数字校准.....	26
6.3.2.2 【mA】数字校准.....	27
6.3.2.3 【V】数字校准.....	28
6.3.3 加载校准 (LoAd)	29
6.3.4 分段修正 (SEgC)	30
6.4 F5.LOC 加密解密.....	32
6.4.1 按键解密 (oPEn)	32
6.4.2 按键加密 (Locc)	32
6.4.3 密码修改 (PASS)	33
附录 A. 主从式 MODBUS[ASCII/RTU]通信协议之寄存器表.....	34
附录 B. 连续式发送[ASCII]通信协议之数据帧格式.....	37



1.安全提示

● 使用环境

确保在符合本产品技术指标的环境下使用。

禁止在带电时打开机箱。

● 控制器保护

为了防止电击事故造成人身伤害，并使控制器与强干扰源隔离，请务必将控制器外壳直接接地，要求接地电阻小于 4Ω 。

● 秤体保护

为了防止电击事故造成人身伤害，并使称重传感器与强干扰源隔离，请务必将秤体直接接地，要求接地电阻小于 4Ω 。

● 电缆敷设

称重信号、模拟量信号与通信信号电缆应穿管敷设，禁止与动力线缆一同敷设。

● 控制器供电

控制器工作电源应与驱动设备工作电源隔离。

上电前，请确保输入的电源电压正确。

● 环境保护

整机报废时，请作为含铅类工业垃圾合法处理，以免污染环境。

● 其它事项

应由具有相应专业知识、并能安全操作的人员负责本产品的安装配线与维护。

本操作手册未描述的安全事项，请遵照相应的安全操作规程与标准执行。

2.技术指标

□ 执行标准

- ◇ 中华人民共和国 GB/T 7724-2008《电子称重仪表》国家标准。
- ◇ 中华人民共和国 JJG 649-2016《数字称重显示器（称重指示器）》国家计量检定规程。
- ◇ OMIL R76-1：2006《非自动衡器》国际建议。
- ◇ 准确度等级：Ⅱ。
- ◇ 检定分度数：n=3000。

□ 显示

- ◇ 5位红色LED数码管，英文字符/数字显示。
- ◇ 重量显示范围：-9,999~+99,999。
- ◇ 最大称量：可设定1~99,999。
- ◇ 显示分度：可选1, 2, 5, 10, 20, 50, 100, 200, 500。
- ◇ 显示分辨率：1/50,000。
- ◇ 小数点位置：可选0, 0.0, 0.00, 0.000, 0.0000。
- ◇ 显示刷新时间：可设定0.01~1.00s。

□ 按键

- ◇ 4个按键用于菜单操作与快捷操作。

□ 称重信号接口

- ◇ 激励电压/最大电流1：DC5V/120mA，可连接8个350Ω的称重传感器。
- ◇ 激励电压/最大电流2：DC12V/100mA，连接称重变送器。
- ◇ 称重输入信号可选：mV, V, mA，分别连接“【mV】输出型称重传感器”、“【V】电压输出型称重变送器”与“【mA】电流输出型称重变送器”。
- ◇ 【mV】信号输入范围：0~19.5mV[称重传感器输出灵敏度：1.0~3.5mV/V]。
- ◇ 【V】信号输入范围：0~2.5V, 0~5V, 0~10V。
- ◇ 【mA】信号输入范围：0~20mA。
- ◇ 24位Σ-ΔADC，内部分辨率1/1,000,000。
- ◇ 采样频率可设定：1280Hz, 640Hz, 40Hz, 10Hz。
- ◇ 独特的抗振滤波算法，精准称量，稳定显示，快速响应。
- ◇ 零位漂移：±0.1μV/°C RTI（折合到输入端）。
- ◇ 增益漂移：±5ppm/°C。
- ◇ 非线性度：0.005%FS。

□ 开关量/模拟量信号接口

- ◇ 1路常开开关输入[DI]。
- ◇ 2路继电器DO开关（含常开与常闭触点）输出[DO]。
- ◇ 继电器开关触点容量：AC250V/DC24V, 1A。
- ◇ 1路可定义的模拟量信号输出[AO：4~20mA / 0~20mA / 0~5V / 0~10V / …]，非线性度：0.05%FS。

- 数字通信接口
 - ◇ COM1: RS232。
 - ◇ COM2: RS485。
 - ◇ 可连接: 上位机 IPC/PLC 与 LED 远程显示器。
- 工作指标
 - ◇ 工作电压 1: DC24V±20%。
 - ◇ 工作电压 2: AC85~264V, 50/60Hz。
 - ◇ 最大功耗: 5W。
 - ◇ 外形尺寸: 107×60×100mm (宽×高×深)。
 - ◇ 盘面开孔尺寸: 94×47mm (宽×高)。
 - ◇ 工作温度: -25℃~+45℃。
 - ◇ 储存温度: -30℃~+60℃。
 - ◇ 相对湿度: 不大于 85%RH。
 - ◇ 前面板防护等级: IP65。
 - ◇ 重量: 约 0.3kg。

3.操作界面

3.1 操作界面示意图



3.2 按键操作

在一分钟内无按键操作时，自动返回主显示界面（“F2 系统校准”与“F6 出厂调校”过程除外）。

菜单操作		
按键名	中文名	描述
【■】	【菜单】	进入主菜单/退出。
【8】	【确认】	确认/保存/消警。
【▶】	【▶】	光标右移。 显示上一个选项。
【▲】	【▲】	显示下一个界面/选项。 数字输入：+1（0~9 循环）。

快捷操作模式 A		
参数[904]=“0. dE” [出厂缺省]		
按键名	中文名	描述
【■】*	【锁键】 *	◇ 按键加密。 ◇ 按键解密。
【▶】 (【SET】)	【设定】	定值参数设定。
【▶】* (【ZERO】) (【→0←】)	【置零】 *	◇ [-ZEro]: 零位校准[带掉电保护, 并清皮]。 ◇ [=ZEro]: 手动置零[无掉电保护, 不清皮]。 ◇ 切换到总重显示。
【▲】* (【TARE】) (【→T←】)	【去皮】 *	◇ [=tArE]: 手动去皮[无掉电保护]。 ◇ [-PStr]: 预置皮重[带掉电保护]。 ◇ [-rStr]: 手动清皮[带掉电保护]。 ◇ 切换到净重显示。
【8】 (【G/N】)	【总/净】	总重/净重/净重峰值显示切换。
【8】* (【CLS】)	【显示清零】 *	◇ [-CLS]: 当前峰值保持值清零。

*: 保持按键约 2 秒钟。

快捷操作模式 B

参数[904]=“1. Au”

按键名	中文名	描述
【■】*	【锁键】 *	<ul style="list-style-type: none"> ◇ 按键加密 (【置零】&【去皮】键除外)。 ◇ 按键解密。
【▶】 (【ZERO】) (【→0←】)	【置零】	<ul style="list-style-type: none"> ◇ 零位校准[带掉电保护, 并清皮]。 ◇ 切换到总重显示。
【▲】 (【TARE】) (【→T←】)	【去皮】	<ul style="list-style-type: none"> ◇ 手动去皮[掉电保护]。 ◇ 切换到净重显示。
【8】 (【G/N】)	【总/净】	总重/净重/净重峰值显示切换。
【8】* (【CLS】)	【显示清零】 *	◇ [-CLS]: 当前峰值保持值清零。

*: 保持按键约 2 秒钟。

3.3 状态指示

指示灯	中文名	描述	说明
[AH]	[上限]	上限报警。	参见参数[200]~[203]。
[AL]	[下限]	下限报警。	
[NET]	[净重]	<ul style="list-style-type: none"> ◇ 熄：总重显示。 ◇ 亮：净重显示。 ◇ 快闪：峰值检测过程中。 ◇ 慢闪：峰值检测结果显示。 	上电时仪表初始显示值： <ul style="list-style-type: none"> ◇ [203]=0：总重。 ◇ [203]=1：净重。 ◇ [203]=2：净重峰值。

3.4 报警提示

报警符	报警原因	处理
Err0	称重信号类型出错。	确保参数[111]“称重信号类型”的设定值、DIP1/DIP2拨码位置与实际输入的称重信号相符后，重新上电。
Err1	RAM 故障。	更换 RAM 芯片。
Err2.1 Err2.2	EEPROM 故障。	更换 EEPROM 芯片。
Err3	未使用。	
Err4	ADC 故障。	更换 ADC 模块。
oV-Ad	信号过大。	称重信号超 A/D 转换范围。 1. 检查是否未连接称重传感器。 2. 检查是否称重传感器量程太小。 3. 检查是否加载重量过大。
oL	超载报警[Overload]。	总重 > (最大秤量+9×分度值)。 1. 检查是否未连接称重传感器。 2. 检查是否称重传感器量程太小。 3. 检查是否加载重量过大。
oV-tr	不满足手动去皮条件。	总重处于负值显示、超载报警或动态变化状态时，“手动去皮”操作无效。
oV-nZ	超出“手动/自动置零范围”。	参见参数[123]“手动/自动置零范围”。
tXX.XX	开机预热倒计时[分.秒]。	参见参数[128]“上电置零允许”、[129]“上电置零时间”与[130]“上电置零范围”。
oV-Zr	超出“上电置零范围”。	

4. 安装配线

4.1 安装

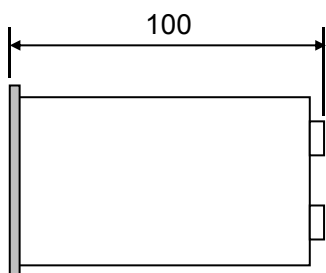

外形尺寸

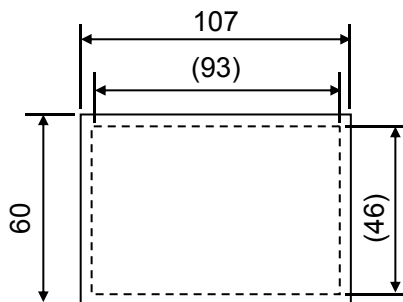

前面板尺寸

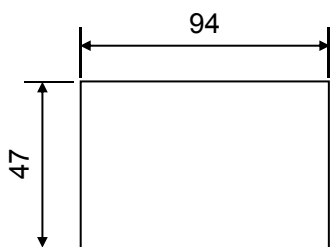

盘面开孔尺寸

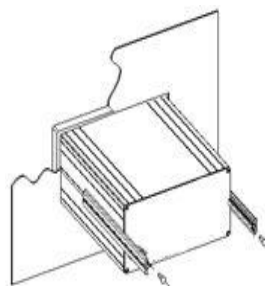

安装方式

外形尺寸 W×H×D[mm]	前面板尺寸 W×H[mm]	箱体尺寸 W×H [mm]	盘面开孔尺寸 W×H[mm]
107×60×100	107×60	93×46	94×47

4.2 接口

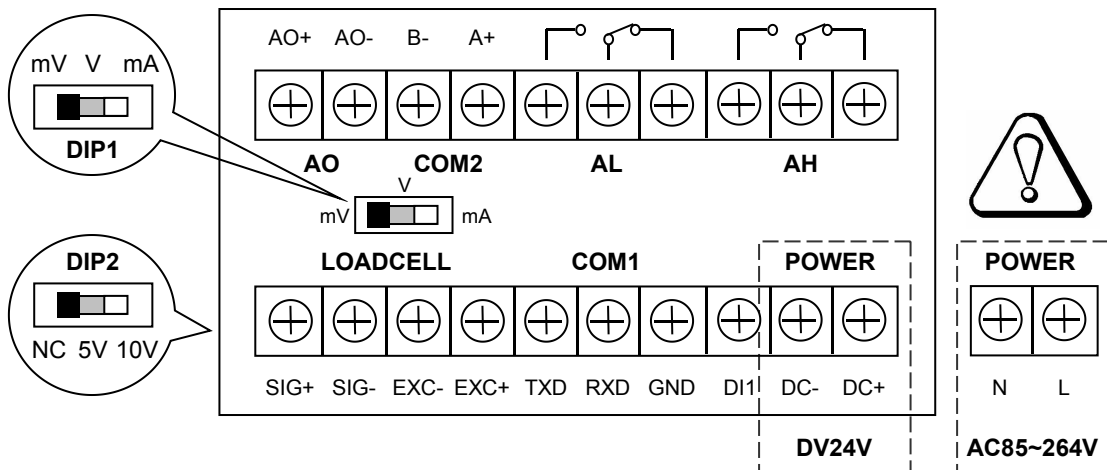

通过 DIP1/DIP2 拨码开关与参数[111] “称重信号类型” 选择称重信号					
称重信号	0~19.5mV	0~20mA	0~2.5V	0~5V	0~10V
后面板内 DIP1	左位【mV】	右位【mA】	中位【V】	中位【V】	中位【V】
仪表内部 DIP2	左位【NC】	左位【NC】	左位【NC】	中位【5V】	右位【10V】
[111]参数设定	“19.5EV”	“20EA”	“2.5V”	“5V”	“10V”
出厂设置	√				

- ◇ 参数[111]“称重信号类型”的设定值、DIP1/DIP2 拨码位置必须与实际输入的称重信号相符。
- ◇ 对【V】/【mA】称重信号，“SIG-”端子必须与“EXC-”端子短接；否则，将导致采样信号不稳。

序号	引脚	说明			
LOADCELL		【mV】称重信号接口	【V】称重信号接口		【mA】称重信号接口
1	SIG+	称重信号输入正	称重信号输入正		称重信号输入正
2	SIG-	称重信号输入负	称重信号输入负 [必须与“EXC-”短接]		称重信号输入负 [必须与“EXC-”短接]
3	EXC-	激励电压负	激励电压负		激励电压负
4	EXC+	激励电压正 [DC5V]	激励电压正 [DC12V]		激励电压正 [DC12V]
COM1		RS232 数字通信接口			
5	TXD	数据发送			
6	RXD	数据接收			
7	GND	信号地/屏蔽地			
8	DI1	开关量输入 1			
[DC] POWER		DC24V[±20%]电源输入接口	[AC] POWER		AC85~264V 电源输入接口
9	DC-	直流电源输入负	9	N	零线
10	DC+	直流电源输入正	10	L	火线
请将金属机壳直接接地。为了隔离来自驱动设备的干扰，控制器不应与 DO 共用 DC24V 工作电源。					

序号	引脚	说明			
AO		0~20mA 模拟量输出接口 [可定义]			
1	AO+	AO 输出正			
2	AO-	AO 输出负			
COM2		RS485 数字通信接口			
3	B-	数据负			
4	A+	数据正			
AL [DO1]		继电器 DO1 输出接口			
5	OP_1	DO1 常开触点			
6	COM_1	DO1 公共端			
7	CL_1	DO1 常闭触点			
AH [DO2]		继电器 DO2 输出接口			
8	OP_2	DO2 常开触点			
9	COM_2	DO2 公共端			
10	CL_2	DO2 常闭触点			
继电器开关触点容量： AC250V/DC24V， 1A。					

继电器 DO 输出信号				
接口	应用模式 / 参数[214] AP			
	AP=1.HL	AP=2.HH	AP=3.LL	AP=4.SEC
DO1	$[203] \leq \text{SET1}$	$[203] \geq \text{SET1}$	$[203] \leq \text{SET1}$	$\text{SET1} \leq [203] \leq \text{SET2}$
DO2	$[203] \geq \text{SET2}$	$[203] \geq \text{SET2}$	$[203] \leq \text{SET2}$	$[203] < \text{SET1}$ 或 $[203] > \text{SET2}$

说明：参数[203]“重量设定点比较数据”可定义为“0: 总重”/“1: 净重”/“2: 净重峰值”。

5.操作过程

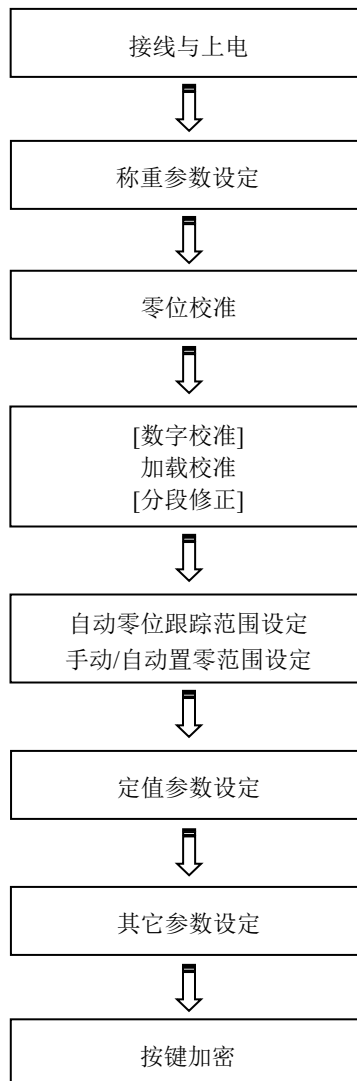

6.功能操作

6.1 MENU 主菜单

主菜单		二级菜单	
提示符	功能	提示符	功能
F1.SET	参数设定	-SCAL	称重参数设定。
		-CALP	校准参数设定。
		-SEtP	定值参数设定。
		-SErP	通信参数设定。
		-dISP	界面参数设定。
F2.CAL	系统校准	-ZEro	零位校准：在空载状态下修正零位值。
		-dAtA	数字校准：根据现场称重系统实际配置，输入称重传感器或称重变送器的规格参数，以修正量程系数。如果参数不详，则必须进行“加载校准”。
			◇ [19.5EV]：【mV】数字校准。 [输入参数：称重传感器总量程与输出灵敏度]
			◇ [≡20EA≡]：【mA】数字校准。 [输入参数：电流输出型称重变送器量程、零位与满度]
			◇ [≡2.5V≡]：【2.5V】数字校准。 ◇ [≡5V≡]：【5V】数字校准。 ◇ [≡10V≡]：【10V】数字校准。 [输入参数：电压输出型称重变送器量程、零位与满度]
-LoAd	加载校准：数字校准后，如果具备“加载校准”条件，则在称量装置上加载标准重量，以进一步修正量程系数，提高称量准确度。		
-SEgC	分段修正：零位校准与加载校准（或数字校准）后，允许选用“分段修正”，即：在称量装置上按 10 个“修正点”加载标准重量，以得到 10 个“线性段”的量程修正比，进一步提高各“线性段”的称量准确度。		

主菜单		二级菜单	
提示符	功能	提示符	功能
F3.rEC			备用。
F4.CLn			显示清零：当前峰值保持值清零。
F5.Loc	加密解密	-oPEn	按键解密。
		-Locc	按键加密。
		-PASS	密码修改。 出厂密码：操作员密码 000；管理员密码 001。
F6.FAC	出厂调校	厂家专用。	
		-SPAn	【mV】出厂量程调校：采用标准称重测试装置对称重信号【mV】接口进行调校，使量程系数值归一。
			【mA】/【V】出厂量程调校：采用数字式精密恒流源对称重信号【mA】【V】/接口进行调校，使量程系数值归一。
		-AdtS	称重信号线性测试。 [AD 值/电压值/电流值]
		-AoZF	AO 输出零位/满度调校。
		-AotS	AO 输出线性测试。
		-dIdo	DI/DO 输入/输出测试。
		-dEFU	恢复缺省值。
		-dStS	烤机测试。
		F7.InF	产品信息
-VEr-	软件版本。		
--Sn-	出厂序号。		
-dAtE	出厂日期。		

6.2 F1.SET 参数设定

6.2.1 称重参数 (SCAL)

参数号	提示符	范围	缺省值	参数说明	设定值
100	Ut	0~3	1	重量单位 0: 无 1: kg 2: t 3: g	
101	dt	0~4	000.00	小数点位置 0: 00000 1: 0000.0 2: 000.00 3: 00.000 4: 0.0000	
102	SL	1~99999	10000	最大秤量 承载器容许承载的最大重量。 最大秤量≤称重传感器总量程－承载器自重。	
103	dV	1~500	1	分度值 1, 2, 5, 10, 20, 50, 100, 200, 500	
104	ZE	-99999~ +99999	0 [*]	零位值 仅供查询。	
105	SP	>0	1.0000 [*]	量程系数 最大显示值: 9.9999。 仅供查询。	
106	Sr	0~5	0	判稳范围 [分度] 设定值=0: 禁止判稳。 设定值>0: [107]“判稳时间”内的重量变化量处于[106]“判稳范围”内时, 表示“重量稳定”。	
107	St	0.1~9.9	0.5	判稳时间 [s]	

[*]: “恢复缺省值”操作对该参数无影响。

参数号	提示符	范围	缺省值	参数说明	设定值	
108	Fc	0~3	3	采样频率 [Hz] 0: 10Hz 1: 40Hz 2: 640Hz 3: 1280Hz		
109	Ft	0~9	5	抗振数字滤波 F1		
				设定值	截止频率	
				0	无滤波	
				1	11.2Hz	
				2	8.0Hz	
				3	5.6Hz	
				4	4.0Hz	
				5	2.8Hz	
				6	2.0Hz	
				7	1.4Hz	
				8	1.0Hz	
9	0.7Hz					
110	Sb	1~128	1	重量显示平滑滤波 F2 滤波器 F2 设定值越大，重量显示值越稳定，但响应速度越慢。		
111	LC	1~5	1/2/3/4/5 [*]	称重信号类型 1: 19.5EV [0~19.5mV] 2: 20EA [0~20mA] 3: 2.5V [0~2.5V] 4: 5V [0~5V] 5: 10V [0~10V] 6: 1.25V [0~1.25V] 操作权限：管理员。		
112	EL	0.01~9999.99	1	重量显示倍数 用于放大或缩小重量显示值。		

[*]: “恢复缺省值”操作对该参数无影响。

6.2.2 校准参数 (CALP)

参数号	提示符	范围	缺省值	参数说明	设定值
120	ZP	0~1	0	自动零位跟踪允许 0: <i>oFF</i> [禁止] 1: <i>on</i> [允许]: 只有当重量稳定后, 且在“自动零位跟踪时间”内的“零位变化量”处于“自动零位跟踪范围”内时, 自动零位跟踪结果才有效。	
121	Zt	0.1~9.9	1.0	自动零位跟踪时间 [s]	
122	Zr	0.1~50.0	1.0	自动零位跟踪范围 [分度]	
123	nZ	0~50000	50	手动/自动置零范围 只有当零位改变所产生的重量变化量在此范围内时, 手动/自动置零才有效。 建议: 设定值 \leq (最大称量 \times 4%)。	
124	dZ	0~99	5	显示归零范围 当重量绝对值在此范围时, 重量显示值归零。	
125	tL	1~99999	12000 [*]	称重传感器总量程 称重传感器总量程=称重传感器量程 \times 数量。 仅供查询。	
126	SE	0.500~5.000	2.000 [*]	称重传感器输出灵敏度 [mV/V] 仅供查询。	
127	Un	0	0	备用	
128	In	0~1	0	上电置零允许 0: <i>oFF</i> [禁止] 1: <i>on</i> [允许, 无掉电保护]	
129	It	0~1800	10	上电置零时间 [s]	
130	Ir	0~50000	50	上电置零范围 建议: 设定值 \leq (最大称量 \times 20%)。	

[*]: “恢复缺省值”操作对该参数无影响。

参数号	提示符	范围	缺省值	参数说明	设定值
131	L1	1~99999 [*]	1000	修正点重量 1~10 分段修正时输入的加载重量值。 要求: $L1 \leq L2 \leq \dots \leq L10$ 。 仅供查询。	
132	L2		2000		
133	L3		3000		
134	L4		4000		
135	L5		5000		
136	L6		6000		
137	L7		7000		
138	L8		8000		
139	L9		9000		
140	LA[L10]		10000		
141	d1	-99999~ +99999 [*]	10000	修正点 AD 值 1~10 分段修正时测得的 AD 值。 要求: $d1 \leq d2 \leq \dots \leq d10$ 。 仅供查询。	
142	d2		20000		
143	d3		30000		
144	d4		40000		
145	d5		50000		
146	d6		60000		
147	d7		70000		
148	d8		80000		
149	d9		90000		
150	dA[d10]		99999		
151	C1	0.0100~ 99.9999 [*]	1.0000	量程修正比 1~10 分段修正后得到的各“线性段”的量程修正比。 ◇ 线性段 1: [零位值]~d1。 ◇ 线性段 2: d1~d2。 ◇ 线性段 3: d2~d3。 ◇ ... ◇ 线性段 10: d9~[最大 AD 值]。 最大显示值: 9.9999。 仅供查询。	
152	C2				
153	C3				
154	C4				
155	C5				
156	C6				
157	C7				
158	C8				
159	C9				
160	CA[C10]				
161	SC	0~1	0 [*]	重量分段计算允许 0: <i>oFF</i> [禁止] 1: <i>on</i> [允许] 操作权限: 管理员。	

[*]: “恢复缺省值”操作对该参数无影响。

6.2.3 定值参数 (SEtP)

参数号	提示符	范围	缺省值	参数说明	设定值
200	Lo	0~99999	1000	DO1 重量下限/重量设定点 1	
201	HI	0~99999	9000	DO2 重量上限/重量设定点 2	
202	nL	0~50000	50	空载零区 “净重>空载零区”：触发峰值检测过程。 “净重≤空载零区”：停止峰值检测过程。	
203	dA	0~2	0	重量设定点比较数据 0. <i>groS</i> [总重] 1. <i>nEt</i> [净重] 2. <i>PnEt</i> [净重峰值]	
204	do	0~1	1	DO 输出允许 0: <i>oFF</i> [禁止] 1: <i>on</i> [允许]	
205	dL	0.0~5.0	0.5	DO 反跳延时 [s] 避免实时数据在临界点时，相关联的 DO 报警开关频繁动作。	
				峰值检测最小间隔时间 [s] 峰值检测过程触发后，需经此时间间隔，才允许因“净重≤空载零区”而停止；峰值检测过程停止后，需经此时间间隔，才允许因“净重>空载零区”而重新触发。	
206	Ao	0~3	0	AO 信号 0. <i>groS</i> [总重] 1. <i>nEt</i> [净重] 2. <i>dISP</i> [显示重量] 3. <i>PnEt</i> [净重峰值]	
207	AE	0.00~21.00	4.00	AO 电流下限值 [mA] “重量≤0”时，AO 输出的重量信号电流值。	
208	AF	0.00~21.00	20.00	AO 电流上限值 [mA] “重量≥[211]”时，AO 输出的重量信号电流值。	

参数号	提示符	范围	缺省值	参数说明	设定值
209	VE	0.00~10.00	0.00	AO 电压下限值 [V] “重量≤0”时，AO 输出的重量信号电压值。	
210	VF	0.00~10.00	10.00	AO 电压上限值 [V] “重量≥[211]”时，AO 输出的重量信号电压值。	
211	AC	1~99999	10000	AO 输出的最大重量值 重量≥[211]: AO=上限值。 重量≤0: AO=下限值。	
212	At	0~1	0	AO 输出类型 0: 20EA [最大输出 20mA] 1: 10V [最大输出 10V]	
213	dI	0~4	0	DI1 信号 0: ≡ZEro [手动置零, 无掉电保护, 不清皮] 1: -ZEro [零位校准, 带掉电保护, 并清皮] 2: ≡tArE [手动去皮, 无掉电保护] 3: -rStr [手动清皮, 带掉电保护] 4: CLS [当前峰值保持值清零]	
214	AP	1~4	1/2/3/4 [*]	应用模式 1. HL [重量上下限 DO 报警模式] 2. HH [重量增量 DO 输出模式] 3. LL [重量减量 DO 输出模式] 4. SEC [重量区间 DO 输出模式] 操作权限: 管理员。	

[*]: “恢复缺省值”操作对该参数无影响。

6.2.4 通信参数 (SErP)

参数号	提示符	范围	缺省值	参数说明	设定值	
800	Ad	0~99	1	通信地址		
801	b1	0~2	0	COM1/COM2 波特率 0: 9600bps 1: 19200bps 2: 115200bps [1152d]		
802	b2		0			
803	P1	0~2	0	COM1/COM2 奇偶校验 0. none [无校验] 1. EVen [偶校验] 2. odd [奇校验]		
804	P2		0			
805	E1	0~2	0	COM1/COM2 通信模式 0. HASC [主从式 Modbus ASCII] 1. Hrtu [主从式 Modbus RTU] 2. Cont [连续式发送 ASCII]		
806	E2		0			
807	dA	0~3	2	连续发送的数据 0. groS [总重] 1. nEt [净重] 2. dISP [显示字符] 3. PnEt [净重峰值]		
808	SF	0~9	2	连续发送频率 [Hz] 0: 1Hz; 1: 2Hz; 2: 5Hz; 3: 10Hz 4: 20Hz; 5: 25Hz; 6: 50Hz; 7: 100Hz 8: 500Hz; 9: 1000Hz		
				COM1 波特率		最大发送频率
				9600bps		50Hz
				19200bps		100Hz
				115200bps		1000Hz
809	dF	0~3	0	Modbus 数据格式 四字节寄存器读/写顺序: 0: 4321 [HB4 HB3 LB2 LB1] 1: 3412 [HB3 HB4 LB1 LB2] 2: 1234 [LB1 LB2 HB3 HB4] 3: 2143 [LB2 LB1 HB4 HB3] 控制器内浮点型与长整型寄存器的四个十六进制字节顺序为: HB4 HB3 LB2 LB1。		

6.2.5 界面参数 (dISP)

参数号	提示符	范围	缺省值	参数说明	设定值
901	dS	0.01~1.00	0.20	显示刷新时间 [s]	
902	Lc	0~1	0	按键自动加密 0: <i>oFF</i> [禁止] 1: <i>on</i> [允许]: 一分钟内无按键操作时自动加密, “F2 系统校准”与“F6 出厂调校”过程除外。	
903	br	1~4	2	LED 亮度	
904	oP	0~1	0 [*]	快捷操作模式 0. <i>dE</i> [一键多功能] 1. <i>Au</i> [一键一功能]	

[*]: “恢复缺省值”操作对该参数无影响。

6.2.6 参数设定示例

如：修改“[102]最大秤量”参数。

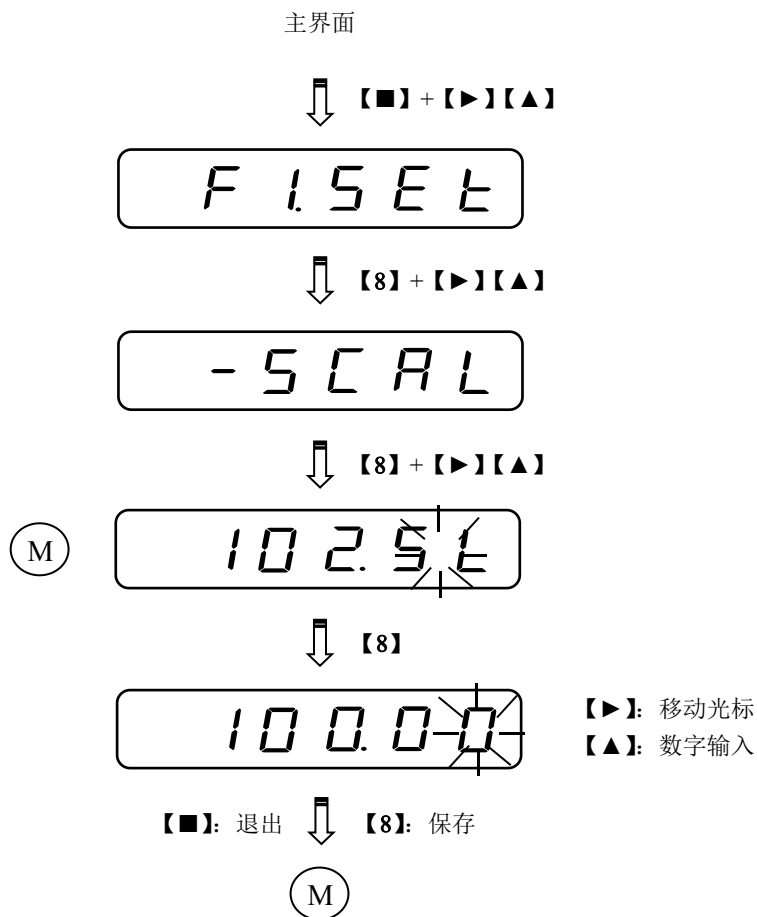

6.3 F2.CAL 系统校准

系统校准后，皮重值将自动归零。

6.3.1 零位校准 (ZEro)

在称量装置处于空载状态下进行零位校准，并保存新零位值。

主界面

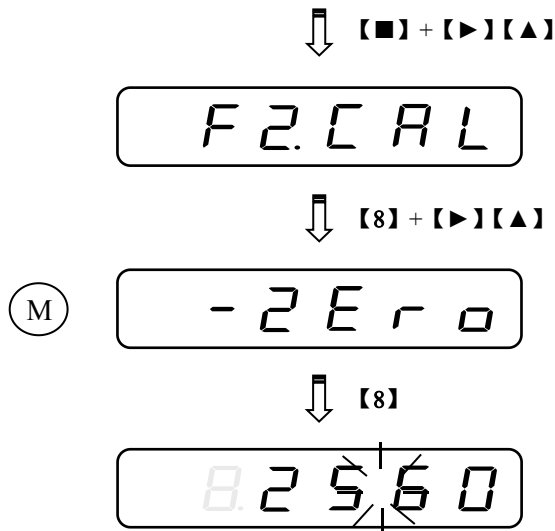

[▶][▲] 显示:

- ◇ [104]零位值。
 - ◇ E XX.XX: 电压值[mV]。
 - ◇ U XX.XX: 电压值[V]。
 - ◇ A XX.XX: 电流值[mA]。
- 如零位值超出允许范围，不允许保存。

[■]: 退出 ↓ [8]: 保存

(M)

6.3.2 数字校准 (dAtA)

6.3.2.1 【mV】数字校准

根据现场称重系统实际配置，输入称重传感器的规格参数，以修正量程系数。如果参数不详，则必须进行“加载校准”。



说明:

- ◇ 称重传感器总量程=称重传感器量程×数量。
- ◇ 电压比=称重控制器输出端的激励电压/称重传感器端的激励电压。
- ◇ 称重控制器输出端的激励电压额定输出 DC5V，但应以实际测定值为准。

6.3.2.2 【mA】数字校准

根据现场称重系统实际配置，输入电流输出型称重变送器的规格参数，以修正量程系数。如果参数不详，则必须进行“加载校准”。

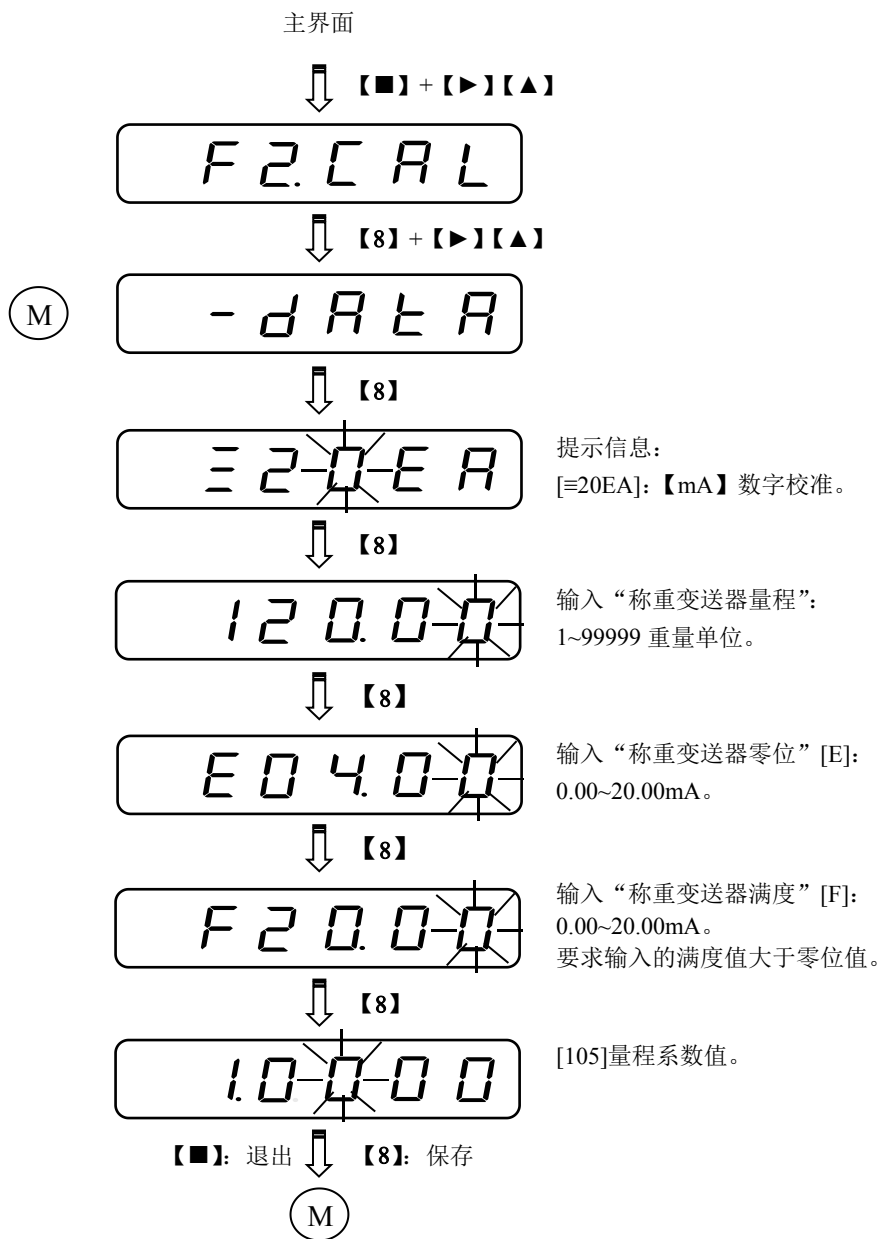

6.3.2.3 【V】数字校准

根据现场称重系统实际配置，输入电压输出型称重变送器的规格参数，以修正量程系数。如果参数不详，则必须进行“加载校准”。

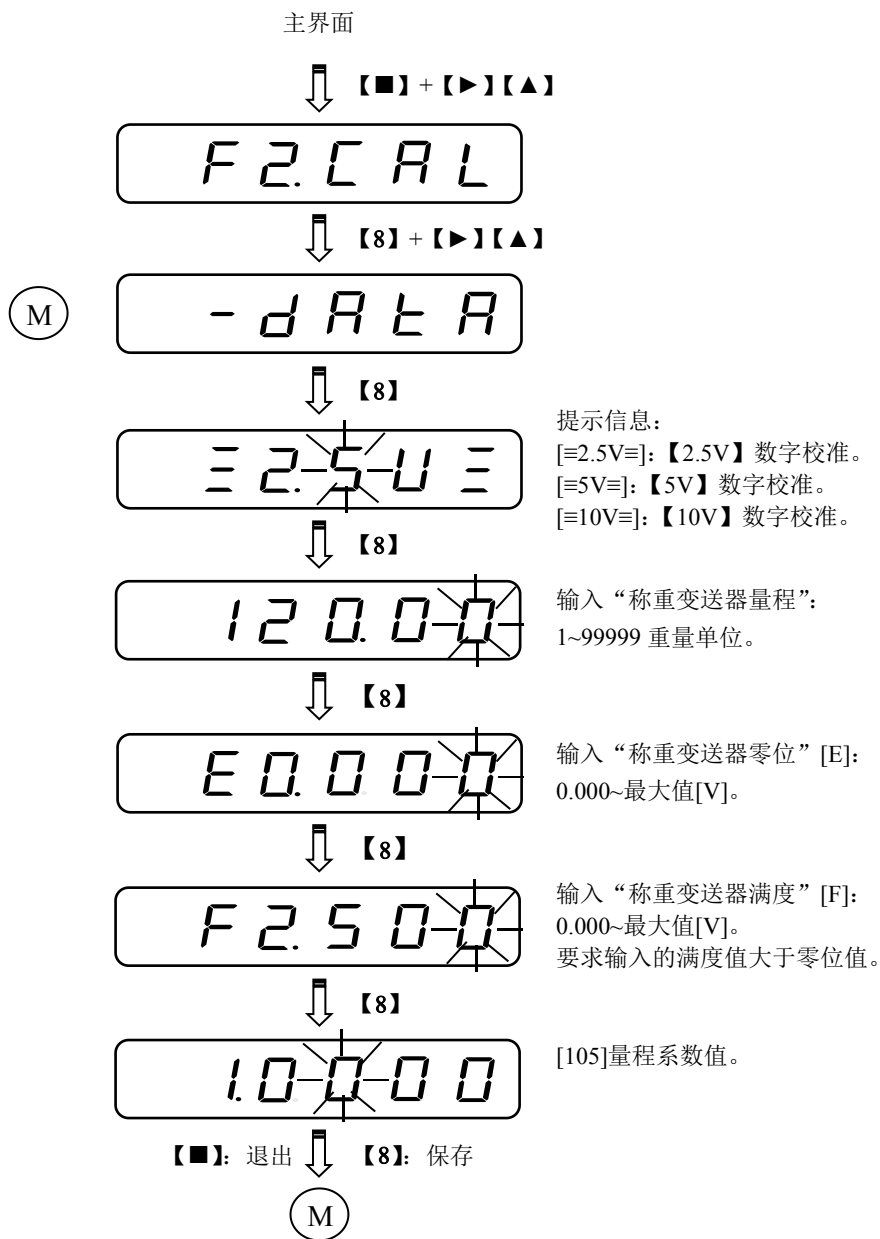

6.3.3 加载校准 (LoAd)

数字校准后，如果具备“加载校准”条件，则在称量装置上加载标准重量，以进一步修正量程系数，提高称量准确度。加载重量应大于最大秤量的 50%。

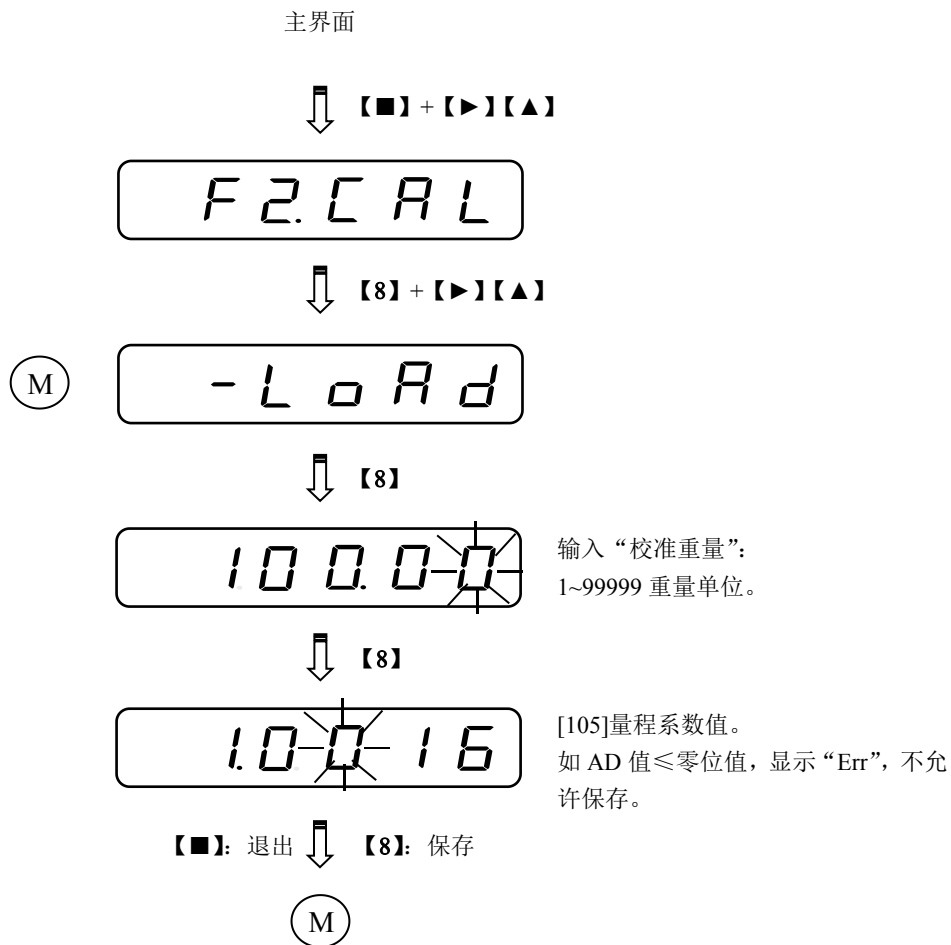

输入“校准重量”：
1~99999 重量单位。

[105]量程系数值。
如 AD 值 ≤ 零位值，显示“Err”，不允许保存。

6.3.4 分段修正 (SEgC)

分段修正：零位校准与加载校准（或数字校准）后，允许选用“分段修正”，即：在称量装置上按 10 个“修正点”加载标准重量，以得到 10 个“线性段”的量程修正比，进一步提高各“线性段”的称量准确度。

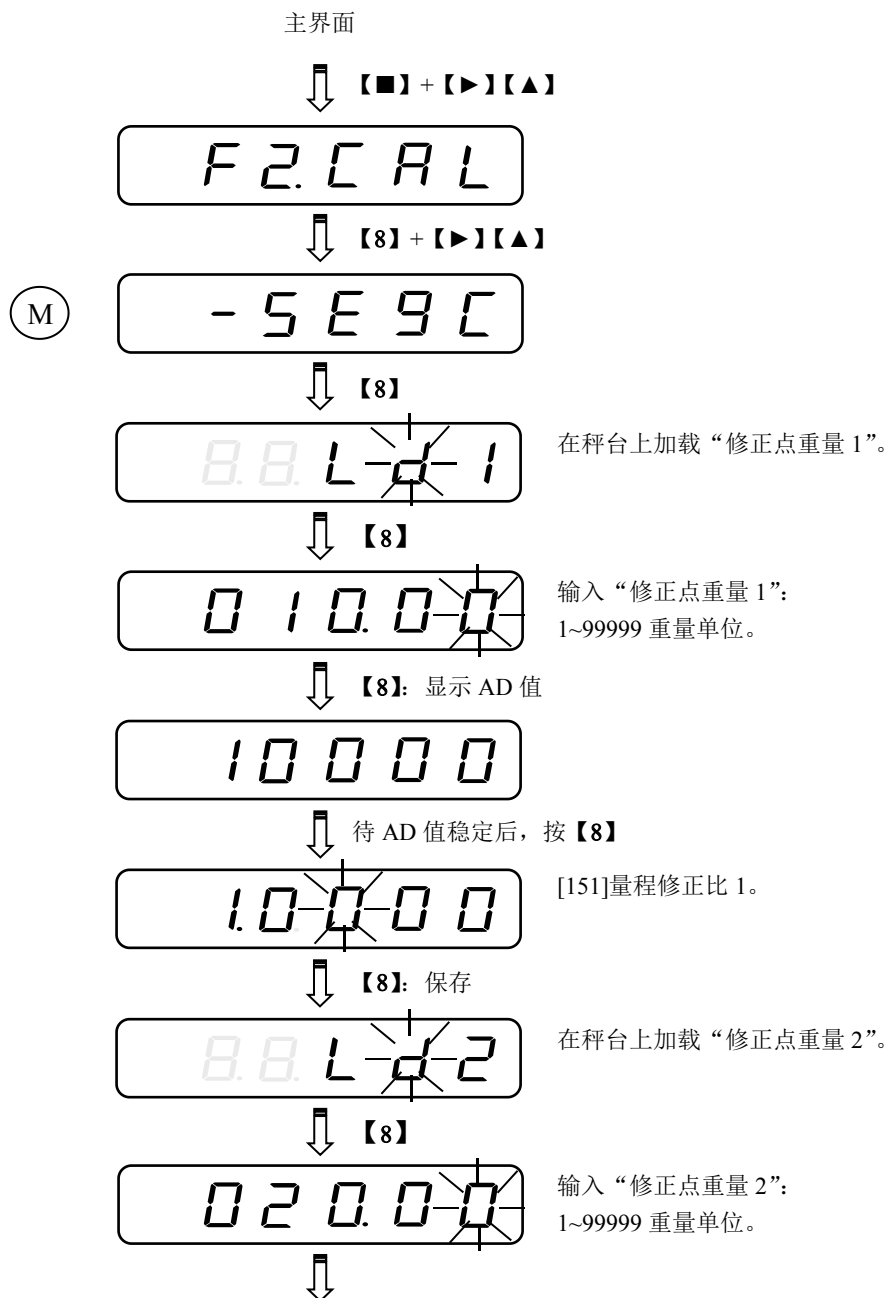



说明:

- ◇ 允许按【■】键提前结束“分段修正”过程。
- ◇ 线性段数=实际完成的修正点数。
- ◇ 参数[161]用于打开/关闭“重量分段计算功能”。

6.4 F5.LOC 加密解密

6.4.1 按键解密 (oPEn)

主界面

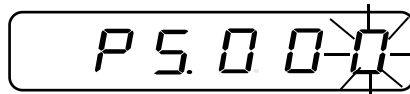
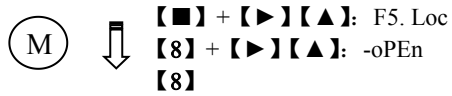

如输入密码正确，
则解密有效。

【■】: 退出 ↓ **【8】: 确定**



6.4.2 按键加密 (Locc)

主界面

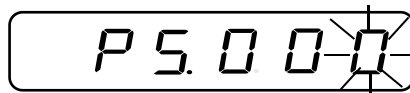
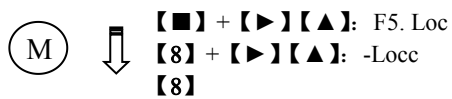

如输入密码正确，
则加密有效。

【■】: 退出 ↓ **【8】: 确定**



6.4.3 密码修改 (PASS)

主界面

Ⓜ ↓ **【■】+【▶】【▲】**: F5.Loc
【8】+【▶】【▲】: -PASS
【8】

P 0 . 0 0 - 0

输入原密码。

↓ **【8】**

S L . 8 A P

如输入的是操作员密码, 将跳过此操作界面; 如输入的是管理员密码, 可通过 **【▶】【▲】** 选择修改“管理员密码[AP]”或“操作员密码[oP]”。

↓ **【8】**

P 1 . 0 0 - 0

输入新密码。

请记住新密码。

【■】: 退出 ↓ **【8】**: 保存

Ⓜ

附录 A. 主从式 MODBUS[ASCII/RTU]通信协议之寄存器表

数据名	类型	地址	属性	命令 [HEX]	描述
总重	Long	40001	R	03	
净重	Long	40003	R	03	
运行状态 1	UnShort	40005.0	R	03	1: 峰值检测过程中
		40005.1			
		40005.2			
		40005.3			
		40005.4			
		40005.5			
		40005.6			
		40005.7			
		40005.8			
		40005.9			
		40005.10			
		40005.11			
		40005.12			
		40005.13			
		40005.14			
40005.15					
运行状态 2 [备用]	UnShort	40006.0	R	03	
		40006.1			
		40006.2			
		40006.3			
		40006.4			
		40006.5			
		40006.6			
		40006.7			
		40006.8			
		40006.9			
		40006.10			
		40006.11			
		40006.12			
		40006.13			
		40006.14			
40006.15					

数据名	类型	地址	属性	命令 [HEX]	描述
DO 状态	UnShort	40007.0	R	03	1: DO1 ON; 0: DO1 OFF
		40007.1			1: DO2 ON; 0: DO2 OFF
		40007.2			
		40007.3			
		40007.4			
		40007.5			
		40007.6			
		40007.7			
		40007.8			
		40007.9			
		40007.10			
		40007.11			
		40007.12			
		40007.13			
		40007.14			
40007.15					
操作	UnShort	40008	W	06	0xA500: 备用 0xA501: 备用 0xA502: 备用 0xA503: 备用 0xA504: 备用 0xA505: 备用 0xA506: 备用 0xA507: 备用 0xA508: 备用 0xA509: 备用 0xA50A: 显示清零 0xA50B: 手动去皮 0xA50C: 消警 0xA50D: 手动置零 0xA50E: 零位校准 0xA50F: 加载校准 [以“校准重量”值作为加载重量进行量程校准] 0xA510~0xA5FF: 备用
校准重量	UnLong	40009	R/W	03/10	
	UnLong	40011	R	03	
	UnLong	40013	R	03	

参数名	类型	地址	属性	命令 [HEX]	描述
	UnLong	40015	R	03	
空载零区	UnShort	40017	R/W	03/06	
DO1 重量下限设定点	UnLong	40018	R/W	03/10	
DO2 重量上限设定点	UnLong	40020	R/W	03/10	
净重峰值	UnLong	40022	R	03	
	UnLong	40024	R/W	03/10	
重量设定点比较数据	UnShort	40026	R/W	03/06	0: 总重 1: 净重 2: 净重峰值
参数[207]	UnLong	40027	R/W	03/10	
参数[208]	UnLong	40029	R/W	03/10	
参数[211]	UnLong	40031	R/W	03/10	
	Long	40033	R/W	03/10	厂家专用
	UnLong	40035	W	10	
	UnLong	40037	W	10	
按键码	UnShort	40039	R	06	0x02: 【■】 (【菜单】) 0x04: 【▶】 0x40: 【▲】 0x80: 【8】 (【确认】)
出厂序号	UnLong	40040	R	03	6 位数字

UnShort: Unsigned Short Int; UnLong: Unsigned Long Int; Long: Signed Long Int.

附录 B. 连续式发送[ASCII]通信协议之数据帧格式

域名	代码	HEX	描述	举例	
起始符 [字节 1]	=	3D		=	
称重状态 [字节 2]	O	4F	超载	S	
	S	53	稳定		
	M	4D	动态		
数据名 [字节 3]	G	47	总重	N	
	N	4E	净重		
	P	50	净重峰值		
	B	42	备用		
	T	54	备用		
	D	44	显示字符		
	U	55	备用		
数据 [9 字节]	格式 A: 重量数据 [字节 4~12]	+/-	2B/2D	正号/负号	+00123.4k [十进制数]
		重量值 [7 字节]	30~39 2EH	0~9 小数点“.”	
		单位[1 字节]: (空格)	20	空格: 无单位	
		k	6B	k: kg	
		t	74		
	格式 B: 显示字符 [字节 4~12]	d	64	识别码	d
		点位码 [1 字节]	00~FF	BIT7=0: 未使用	2. dISP 最高位字 符带点 点位码 =20H
				BIT6=0: 未使用	
				如 BIT5=1: 最高位字符带点“.”	
				如 BIT4=1: 第 5 位字符带点“.”	
如 BIT3=1: 第 4 位字符带点“.”					
如 BIT2=1: 第 3 位字符带点“.”					
字符 [6 字节]	XX XX XX XX XX XX	ASCII 字符			
	d	64	识别码	d	
校验和 [字节 13]	1 字节	XX	校验和=字节 1+字节 2+...+字节 12		
结束符 [字节 14~15]	<CR>	0D	回车符	<CR>	
	<LF>	0A	换行符	<LF>	

例1. 发送重量数据 “+00123.4kg”

字节	域名	HEX	说明
1	起始符	3D	=
2	称重状态	53	S
3	数据名	4E	N
4	符号	2B	+
5	重量值	30	0
6	重量值	30	0
7	重量值	31	1
8	重量值	32	2
9	重量值	33	3
10	重量值	2E	.
11	重量值	34	4
12	单位	6B	k
13	校验和	CC	SUM=字节1+字节2+...+字节12
14	结束符	0D	<CR>
15	结束符	0A	<LF>

例2. 发送显示字符 “2. dISP”

字节	域名	HEX	说明
1	起始符	3D	=
2	称重状态	53	S
3	数据名	44	D
4	识别码	64	d
5	点位码	20	
6	显示字符	32	2
7	显示字符	20	空格
8	显示字符	64	d
9	显示字符	49	I
10	显示字符	53	S
11	显示字符	50	P
12	识别码	64	d
13	校验和	5E	SUM=字节1+字节2+...+字节12
14	结束符	0D	<CR>
15	结束符	0A	<LF>

